

UNIVERSALANKARE VLF

PRODUKTBESKRIVNING

Avsedd för infästning i de flesta typer av material som betong, lättbetong, lättklinker, tegel, håltegel mm. Montering: Förborra genom fästdetaljen och i materialet med angiven borrhåldimension. Slå in ankaret med en hammare och dra åt skruven.

Paket

EGENSKAPER

- Metallspets möjliggör höga utdragsvärden
- Avsedd för infästning i de flesta byggmaterial som betong, lättbetong, lättklinker, tegel, håltegel mm.
- Monteras direkt med den förmonterade skruven
- Kan slås direkt in i lättbetong och Leca utan förborring

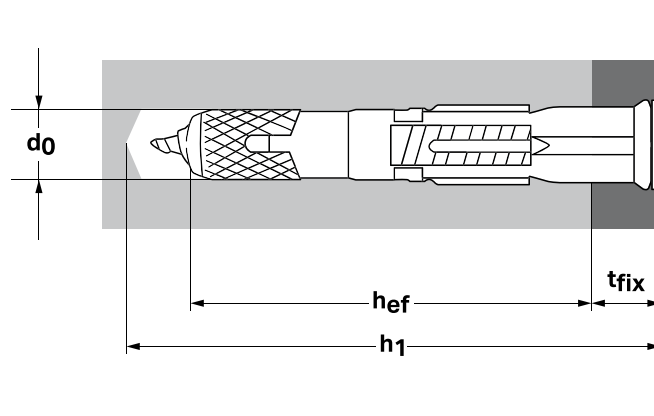





TEKNISK DATA

| Art. nr. | Dimension (mm) | Plugg Ø (mm) | Plugg längd (mm) | Skruv Ø (mm) | Borr Ø (mm) | Min borrhåldjup (≥ mm) | Min förankringsdjup (≥ mm) | Max materialtjocklek (≥ mm) |
|----------|----------------|--------------|------------------|--------------|----------------|------------------------|----------------------------|-----------------------------|
| | | d | l | | d _f | h ₁ | h _{ef} | t _{fix} |
| 287291 | 6x50 | 6 | 50 | 4,5 | 6 | 60 | 35 [-] | 15 [-] |
| 287292 | 8x60 | 8 | 60 | 6,0 | 8 | 80 | 50 [-] | 10 [-] |
| 287293 | 8x80 | 8 | 80 | 6,0 | 8 | 70 | 50 [70] | 30 [10] |
| 287294 | 8x100 | 8 | 100 | 6,0 | 8 | 90 | 50 [70] | 50 [30] |
| 287295 | 8x120 | 8 | 120 | 6,0 | 8 | 110 | 50 [70] | 70 [50] |
| 287296 | 10x100 | 10 | 100 | 7,0 | 10 | 110 | 60 [80] | 40 [20] |
| 287297 | 10x140 | 10 | 140 | 7,0 | 10 | 150 | 60 [80] | 80 [60] |
| 287298 | 10x160 | 10 | 160 | 7,0 | 10 | 170 | 60 [80] | 100 [80] |

[Lättbetong]

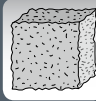
UNIVERSALANKARE VLF

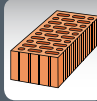
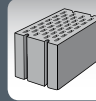
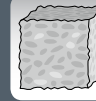
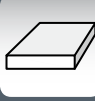
PRAKTISK LASTFÖRMÅGA (DRAGKRAFT)

| |  |  |  |  |  |  |  |
|----------------|---|---|---|---|--|---|---|
| Dimension (mm) | Betong C20/25 | Massiv tegel | Håltegel | Hålsten | Lättbetong | Gipsplatta | Dubbelgips |
| | (kN) | (kN) | (kN) | (kN) | (kN) | (kN) | (kN) |
| 6x50 | 0,20 | 0,15 | 0,20 | 0,25 | - | 0,10 | 0,15 |
| 8x60 | 0,50 | 0,40 | 0,25 | 0,30 | 0,15 | 0,10 | 0,15 |
| 8x80 | 0,50 | 0,40 | 0,25 | 0,30 | 0,15 | 0,10 | 0,15 |
| 8x100 | 0,50 | 0,40 | 0,25 | 0,30 | 0,15 | 0,10 | 0,15 |
| 8x120 | 0,50 | 0,40 | 0,25 | 0,30 | 0,15 | 0,10 | 0,15 |
| 10x100 | 0,80 | 0,60 | 0,30 | 0,35 | 0,30 | 0,10 | 0,15 |
| 10x140 | 0,80 | 0,60 | 0,30 | 0,35 | 0,30 | 0,10 | 0,15 |
| 10x160 | 0,80 | 0,60 | 0,30 | 0,35 | 0,30 | 0,10 | 0,15 |

MONTAGE

1. Avsedd för infästning i de flesta typer av material som betong, lättbetong, lättklinker, tegel, håltegel mm
2. Förborra genom fästdetaljen och i materialet med angiven borrdimension
3. Slå in ankaret med en hammare och dra åt skruven

